



Reserveonderdelen en Opties

Versie 2025



JPM

STRONGER TOGETHER

Reserveonderdelen en Opties

Voor informatie over bestellingen en prijzen mailt u naar spareparts@jpm-group.com.
Vermeld het serienummer van de kipper of open laadbak.



Sticker op het frontpaneel
aan de bestuurderszijde

Sticker op het subframe
aan de bestuurderszijde



Achterwaartse kipper

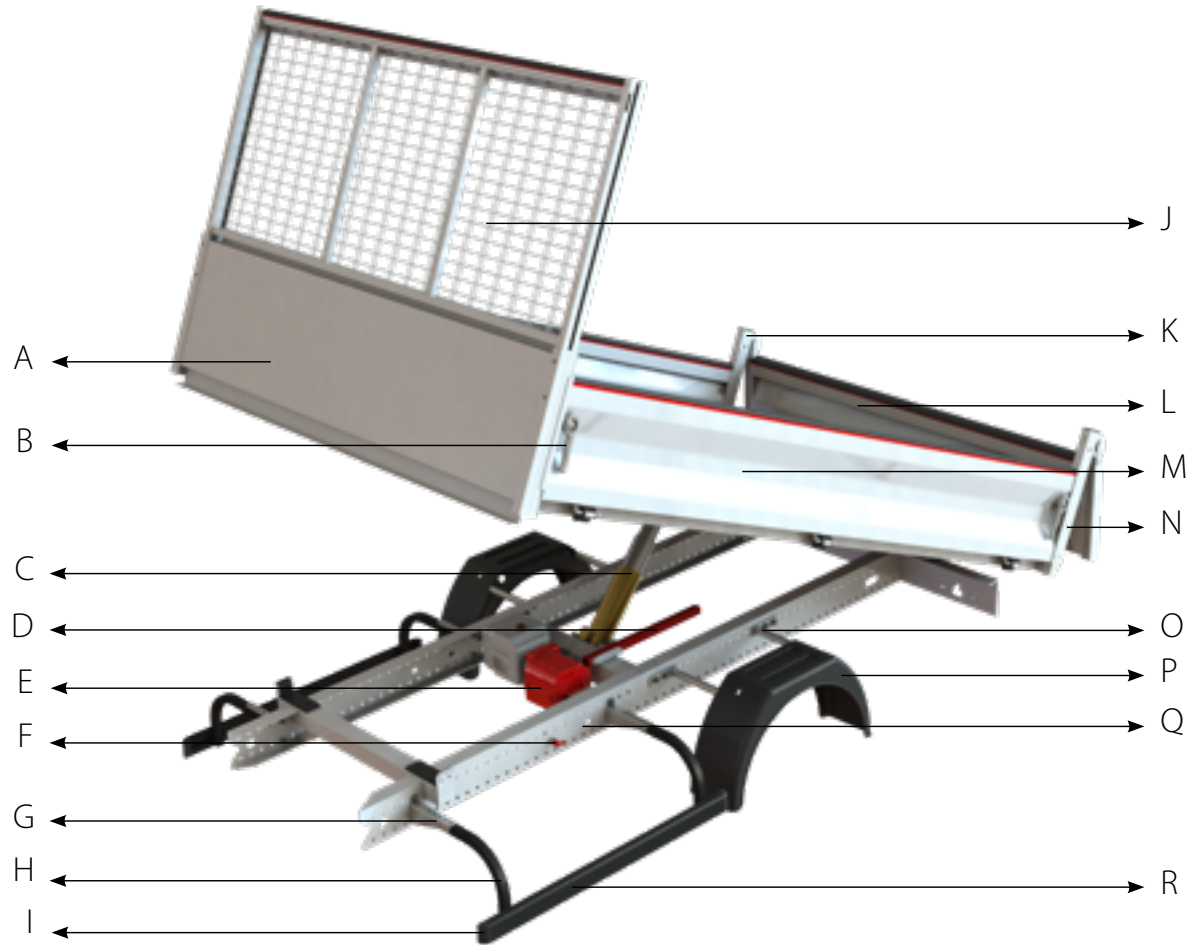

Artikel	Naam
A	Voorzijde
B	Vergrendelgreep
C	Telescopische cilinder
D	Veiligheidsstandaard
E	Elektrische pompeenheid
F	Stroomonderbreker
G	Stroomonderbreker
H	Bochtbuis voor de ICC-stang
I	Eindkap voor de JPM ICC-stang
J	Ladderrek
K	Stijl rechts achteraan
L	Achterdeur
M	Zijbord
N	Stijl links achteraan
O	Rondom lopende spatbordbeugelbuis
P	Rondom lopend spatbord
Q	Subframe
R	JPM ICC-bescherming

Driewegkipper

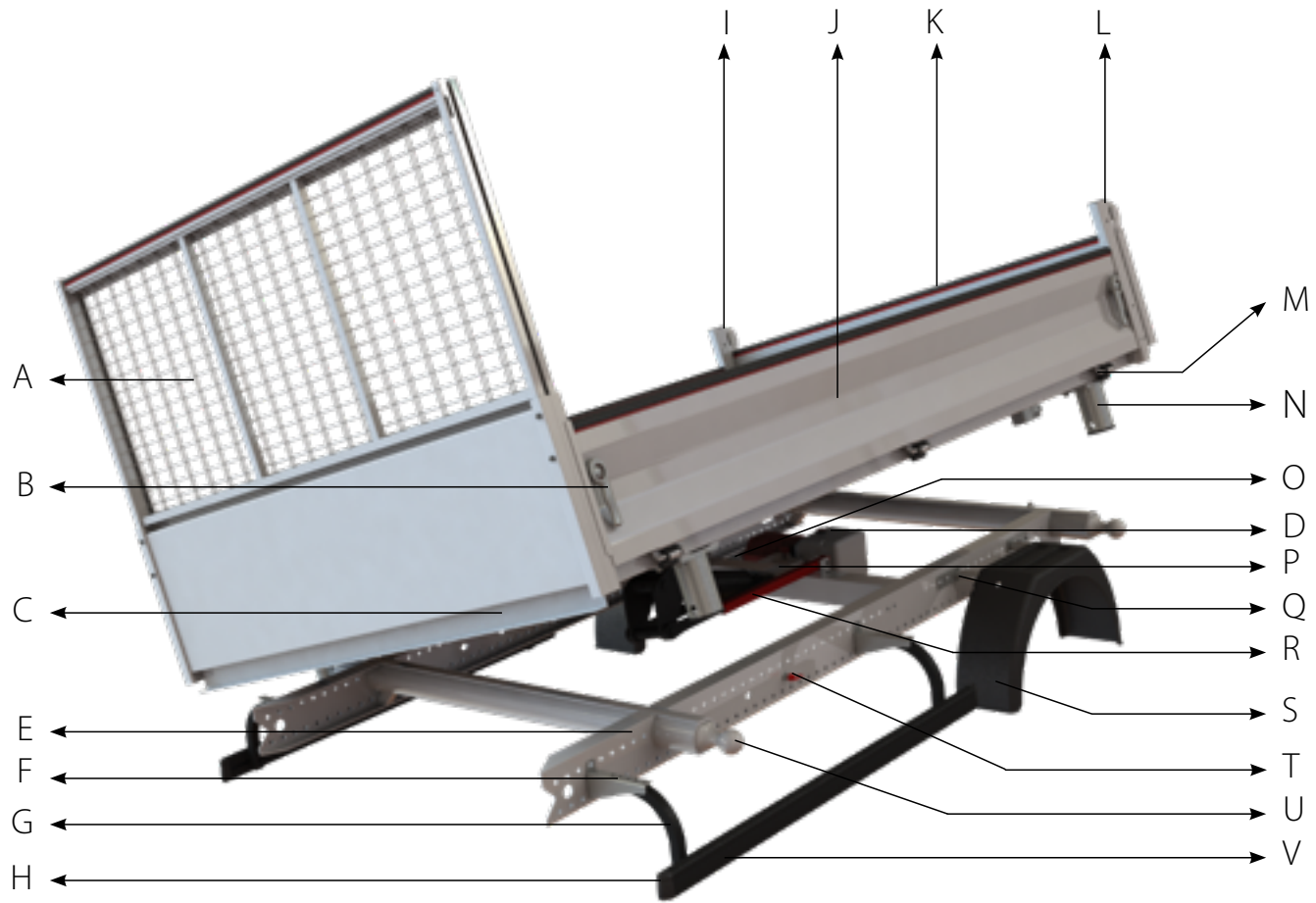

Artikel	Naam
A	Ladderrek
B	Vergrendelgreep
C	Driewegkipper met neerklapbare zijborden
D	Elektrische pompeenheid
E	Subframe
F	Bevestiging voor de bochtbuis van de ICC-stang
G	Bevestiging voor de buis van de ICC-stang
H	Eindkap voor de ICC-stang
I	Stijl rechts achteraan
J	Zijbord
K	Achterdeur
L	Stijl links achteraan
M	Bolsteun
N	Vergrendelspil voor articulatie voor driezijdige kipper
O	Compascilinder
P	Zijstroomonderbreker
Q	Rondom lopende spatbordbeugelbuis
R	Veiligheidsstandaard
S	Rondom lopend spatbord
T	Stroomonderbreker
U	Bol
V	JPM ICC-zijstang

Open laadbak



Artikel	Naam
A	Ladderrek
B	Open laadbak
C	Eindkap voor de ICC-stang
D	JPM ICC-zijstang
E	Eindkap voor de ICC-stang
F	Random lopende spatbordbeugelbuis
G	Random lopend spatbord
H	JPM sjorring
I	Zijbord
J	Stijl rechts achteraan
K	Achterdeur
L	Stijl links achteraan
M	Zijbordhendel
N	Subframe

Opties



Artikel	Naam
A	Opbergruimte achter de cabine
B	Ladderrek
C	ICC-zijstang
D	Opbergruimte onder de kipper
E	Rondom lopend spatbord
F	Lichtroosters
G	Achterdeur
H	Verlenging aan de achterzijde
I	Balkenrek
J	TRIVA-koppeling
K	Zijkantverlenging
L	Koffer in de opbergruimte

Inhoud

- 14 • ZIJWAARTSE ICC-BESCHERMING
- 16 • RONDON LOPEND SPATBORD
- 19 • MODDERBESCHERMINGSPLAAT
- 20 • KLEM
- 21 • SPECIALE ONDERDELEN
- 24 • ELEKTRISCHE POMPEENHEID
- 28 • CILINDER
- 31 • AFSTANDSBEDIENING
- 32 • LADDEREK
- 36 • STIJLEN ACHTERAAN
- 38 • ACHTERDEUR
- 46 • GREPEN
- 47 • ZIJBORDEN
- 51 • KOPPELING

- 56 • LICHTBEUGELS
- 57 • LICHTROOSTERS
- 58 • OPBERGRUIMTE ACHTER DE CABINE
- 60 • DEUR VAN DE OPBERGRUIMTE
- 62 • OPBERGRUIMTE ONDER DE KIPPER
- 64 • ANDERE OPBERGRUIMTES
- 65 • ZIJKANTVERLENGINGEN
- 69 • VERLENGING AAN DE ACHTERZIJDE
- 71 • GEREEDSCHAPSHOUDER
- 72 • BALKENREK
- 73 • SIGNALERING
- 75 • IN HOOGTE VERSTELBAAR NET
- 76 • BESCHERMDAK
- 77 • TOEGANG TOT DE KIPPER
- 78 • ANDERE OPTIES



Ref. : F001

Volledige kit voor ICC-bescherming met tussenbochtbuizen voor 3,5 T (voor 1000 mm subframe) - Lengte 2150 mm

Ref. : F000

Volledige kit voor ICC-bescherming met korte bochtbuizen voor 3,5 T (voor 1000 mm subframe) - Lengte 2150 mm

Ref. : F006

Volledige kit voor ICC-bescherming met lange bochtbuizen voor 3,5 T (voor 700/740/850 mm subframe) - Lengte 2150 mm



Ref. : F007

Volledige kit voor ICC-bescherming voor 7,5 T voertuigen.
Mag om wettelijke redenen niet afzonderlijk worden verkocht.



Ref. : R100

Ondersteuning + lange bochtbuis voor 3,5 T - voor 700/740/850 mm subframe

Ref. : R102

Ondersteuning + korte bochtbuis voor 3,5 T - voor 1000 mm subframe

Ref. : R101

Ondersteuning + bochtbuis voor 3,5 T - voor 1320 mm subframe



Ref. : R110

Profiel voor ICC-bescherming Lengte 2180 mm + 2 eindkappen

Ref. : R116

Set eindkappen (2 linker eindkappen + 2 rechter eindkappen)



Verkrijgbaar per stuk



Ref. : F10E

Polypropyleen rondom lopend spatbord voor dubbele wielen 3,5 T (450 x 440 x 890 mm) + spatbordbeugels - lengte 448 mm + schroevenset

Ref. : R202

Polypropyleen rondom lopend spatbord voor dubbele wielen 3,5 T (450 x 440 x 890 mm)



Verkrijgbaar per stuk

Ref. : F10C

Polypropyleen rondom lopend spatbord voor enkele wielen 3,5 T (260 x 440 x 890 mm) + spatbordbeugels - lengte 448 mm + schroevenset

Ref. : R203

Polypropyleen rondom lopend spatbord voor enkele wielen 3,5 T (260 x 440 x 890 mm)



Ref. : R214

Kit met 2 spatbordbeugels - Lengte 448 mm



Verkrijgbaar per stuk

Ref. : F10F

Polypropyleen rondom lopend spatbord voor dubbele wielen 7,5 T (510 x 580 x 980 mm) + witte randafwerking + spatbordbeugel 548 mm + schroevenkit

Ref. : R204

Polypropyleen rondom lopend spatbord voor dubbele wielen 7,5 T (510 x 580 x 980 mm)



Ref. : R215

Kit met 2 spatbordbeugels 548 mm



De lengte van de spatbordbeugels is afhankelijk van type voertuig: gelieve het serienummer van de kipper of het type voertuig in te geven.
Het serienummer vindt u op het label aan de bestuurderszijde (frontpaneel of subframe) zoals getoond op P3.



Ref. : R220

Modderbeschermingsplaten voor enkel wiel 260 x 300 mm JPM logo + schroevenset (set van 2)

Ref. : R221

Modderbeschermingsplaten voor dubbel wiel 400 x 300 mm JPM logo + schroevenset (set van 2)



Overzicht (niet allesomvattend)



Studie afhankelijk van het serienummer van het voertuig.

Het serienummer vindt u op het label aan de bestuurderszijde (frontpaneel of subframe) zoals getoond op:



Sticker op het frontpaneel
aan de bestuurderszijde

Sticker op het subframe
aan de bestuurderszijde



ACHTERWAARTSE KIPPER EN DRIEWEGKIPPER



Ref. : R4A1

2 kipperschachten (enkel voor open laadbak)

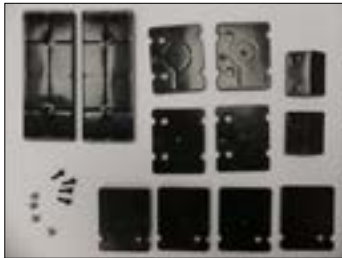

Ref. : RD03

Set van 2 stoppers en buffers (enkel voor open laadbak)

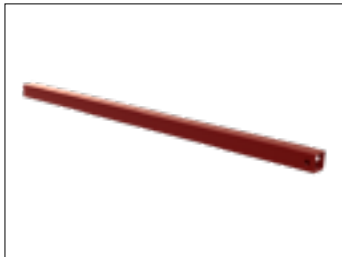

Ref. : RD07

Veiligheidsstandaard + plastic dop

DRIEWEGKIPPER



ORIGINAL



VULCAIN

Ref. : RD0J

Vergrendelpen voor bol met diameter 60 voor driewegkipper
(set van 2 stuks)



ORIGINAL



VULCAIN

Ref. : R4A4

Bolsteunen (set van 4 stuks)

AFNEEMBARE KIPPER



Ref. : R4A3

2 aluminium achterrollen



Ref. : RD0H

Anti-diefstal systeem

Alle bij afneembare kipper

ACHTERWAARTSE KIPPER



Ref. : R500

Achterste pompeenheid 12 V 180 bar

Ref. : R501

Achterste pompeenheid 24 V 180 bar

Ref. : R502

Achterste pompeenheid 12 V 180 bar
(Bereik van voertuigen van 75 tot 7,5 T)

DRIEWEGKIPPER



Ref. : R510

Achterste pompeenheid 24 V 320 bar

Ref. : R511

Achterste pompeenheid 12 V 320 bar

Ref. : R520

Achterste pick-up pompeenheid 12 V 180 bar

Ref. : R530

Achterste pompeenheid met 2 cilinders voor voertuig van 7,5 T
15 L tank 180 bar

OVERIG

Ref. : R520

Achterste pick-up pompeenheid 12 V
180 bar

Ref. : R530

Achterste pompeenheid met 2 cilinders
voor voertuig van 7,5 T
15 L tank 180 bar



Ref. : R560

Trombetta-relais voor elektrische pompeenheid 12 V

Ref. : R561

Trombetta-relais voor elektrische pompeenheid 24 V



Ref. : R585

Zekering van 250 amp



Ref. : R586

Zijwaartse kantelschakelaar voor driewegkipper



Ref. : R660
Stroombegrenzer



Ref. : R581
Stroomonderbreker



Ref. : R583

Kunststof beschermhoes voor het powerpack

Rode hoes: standaard olie

Groene hoes: biologisch afbreekbare olie



Ref. : R570

Stroomkabel 2 m

Ref. : R571

Stroomkabel 5 m

25 mm² dwarsdoorsnede



Ref. : RD09

Zoemer voor het heffen van de kipper (geleverd met drukregelaar en bedrading)

Ref. : RD10

Alleen drukregelaar



ACHTERWAARTSE KIPPER



Telescopische cilinder

Afhankelijk van de lengte van de kipper

Ref. : R600

Telescopische cilinder 296

Ref. : R602

Telescopische cilinder 307

Ref. : R605

Telescopische cilinder 445

Ref. : R601

Telescopische cilinder 306

Ref. : R604

Telescopische cilinder 345



Alleen de cilinder wordt meegeleverd. De magneetklep moet apart worden besteld.

DRIEWEGKIPPER



Ref. : R621

Compscilinder voor een 3,5 T driewegkipper

Ref. : R622

Compscilinder voor een 5,5 T driewegkipper



Alleen de cilinder wordt meegeleverd. De magneetklep moet apart worden besteld.

CILINDER



Ref. : R631

Magneetklep 12 V Lengte 800 mm (spoel + kern)

Ref. : R632

Magneetklep 12 V Lengte 3200 mm (spoel + kern)

Ref. : R633

Magneetklep 24 V Lengte 800 mm (spoel + kern)



Ref. : R640

Slang voor kippercilinder 180 bar - lengte 1200 mm

Ref. : R641

Slangen voor het hefmechanisme van de driewegkipper met compassysteem (set van 2 slangen)
320 bar



Ref. : R550

Bedrade afstandsbediening 7 m



Ref. : OH2

Draadloze afstandsbediening
Volledige set met transmitter en ontvanger



Ref. : R705

Standaard ladderrek van staalgaas
(zonder plastic bescherming - dient apart besteld te worden).



Ref. : R707

Standaard ladderrek van aluminium gaas
(zonder plastic bescherming - dient apart besteld te worden).



Ref. : OD0D

Kit 2 sjoerpunten voor stalen ladderrek
Gecertificeerd TUV DaN
Weerstand: 1000 DaN

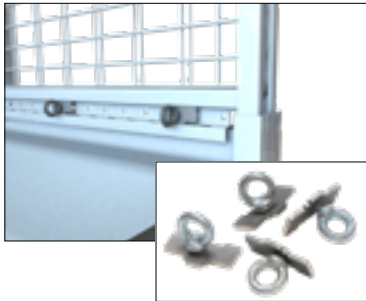

Ref. : OD01

Set met 4 sjoorringen
Weerstand: 100 DaN

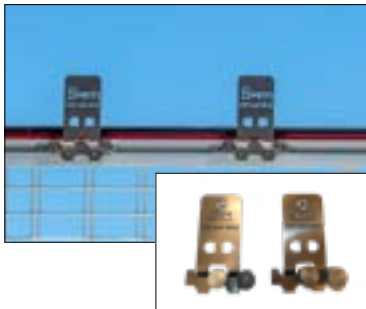

Ref. : OD0N

Set van 2 laadstoppers
Weerstand: 500 DaN

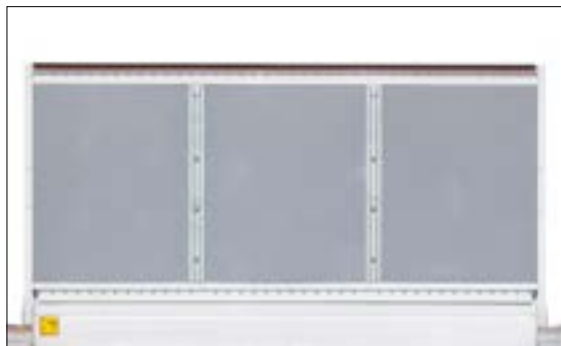

Ref. : OD0Q

Versteigde polypropyleenvulling voor ladderrek (2080 x 900 mm)

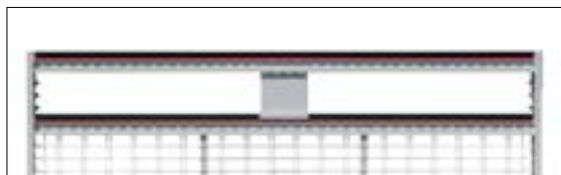

Ref. : OD0J

Dubbele stangversterking met bescherming



Ref. : OD04

Plastic bescherming voor stalen ladderrek. Plastic bescherming voor aluminium ladderrek.

Lengte 2000 mm voor kipperbreedte tot 2080 mm

Lengte 2500 mm voor kipperbreedte tot 2280 mm

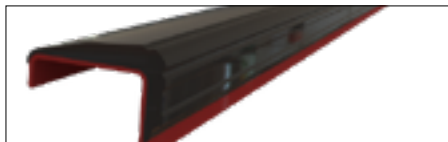

Ref. : O791

Set van 4 verlengingshoekstukken (vanaf 2022)

ACHTERWAARTSE KIPPER EN DRIEWEGKIPPER



Ref. : RB20

Stalen stijl links achteraan (volledige assemblage) - geleverd met bevestigingsschroef + plug + afsluiter

Ref. : RB21

Stalen stijl rechts achteraan (volledige assemblage) - geleverd met bevestigingsschroef + plug + afsluiter



Ref. : RB92

Set van 2 afsluiters voor stijlen achteraan
(geschikt voor kippers die vanaf 2021 zijn vervaardigd)



Ref. : RB93

Set van 2 plugs voor stijlen achteraan

OPEN LAADBAK



Volledig aluminium open laadbak

Ref. : RB70

Aluminium stijl rechts achteraan

Ref. : RB71

Aluminium stijl rechts achteraan

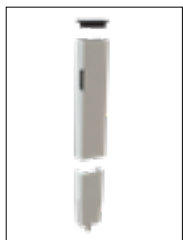

Volledig stalen open laadbak

Ref. : RB40

Staal: stijl links achteraan

Ref. : RB41

Staal: stijl rechts achteraan

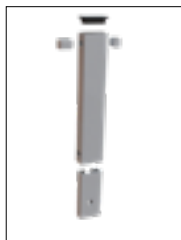

Aluminium achterwaartse kippers met houten laadvloer

Ref. : RBA0

Aluminium stijl rechts achteraan

Ref. : RBA1

Aluminium stijl rechts achteraan

ACHTERWAARTSE KIPPER EN DRIEWEGKIPPER

STANDAARD achterdeur, hoogte 450 mm met automatische opening



Ref. : RC20

Vulcain achterdeur van staal, hoogte 450 mm
(zonder plastic bescherming)



Ref. : RC50

Vulcain achterdeur van aluminium, hoogte 450 mm



Ref. : RC54

Original achterdeur van aluminium, hoogte 450 mm
(zonder plastic bescherming)

Universele achterdeur, hoogte 450 mm: dubbele vleugel deur met automatische opening



Ref. : RC22

Achterdeur in staal – hoogte 450 mm
Voor het stalen Vulcain-gamma



Ref. : RC53

Aluminium achterdeur - hoogte 450 mm
Voor het aluminium Vulcain-gamma



Ref. : RC55

Universele Original achterdeur van aluminium – hoogte 450 mm
Wordt geleverd met batch 1+1 L/R veersloten (Ref. RC87)
Voor het aluminium Original-gamma



Ref. : RC32

Schroevenset voor Vulcain universele deur - Staal/aluminium
Compatibel met RC22 en RC53

EASYDOOR achterdeur



Ref. : RC51

Vulcain EASYDOOR achterdeur - hoogte 400 mm, automatische opening + kantelen met deur geopend naar beneden
Enkel beschikbaar in aluminium



Ref. : RC56

Original EASYDOOR achterdeur - hoogte 450 mm, automatische opening + kantelen met deur geopend naar beneden
Enkel beschikbaar in aluminium. Geleverd met 1 +1 linker en rechter vergrendelingsstangen (Ref. RC87)



Ref. : RC85

Triggerhaak + gegalvaniseerde veer voor driewegkipper

Ref. : RC86

Triggerhaak + gegalvaniseerde veer voor achterwaartse kipper



Ref. : RC87

Set van 1 + 1 veersloten voor het linker/rechter frame.
Voor Easydoor achterdeur en universele Original achterdeur
Voor het aluminium Original-gamma

OPEN LAADBAK



Ref. : RC21

Stalen achterdeur voor open laadbak - complete assemblage - Hoogte 350 mm.
Voor het stalen Vulcain-gamma



Ref. : RC52

Aluminium achterdeur voor open laadbak - complete assemblage - Hoogte 350 mm.
Voor het aluminium Vulcain-gamma



Ref. : RC70

Aluminium open laadbak met houten laadvloer achterdeur - complete assemblage in
geanodiseerd aluminium - hoogte 400 mm
Niet compatibel met plastic beschermingen



Ref. : RA48

Set van 1 + 1 zijbordsluiting zonder veiligheidshamer h400 L/R
Hoogte 400 mm
Voor achterdeur



Ref. : RC82

Set van 2 rubberen buffers



Ref. : RC84

Set van 2 rubberen buffers voor Original Easydoor achterdeur (RC56)

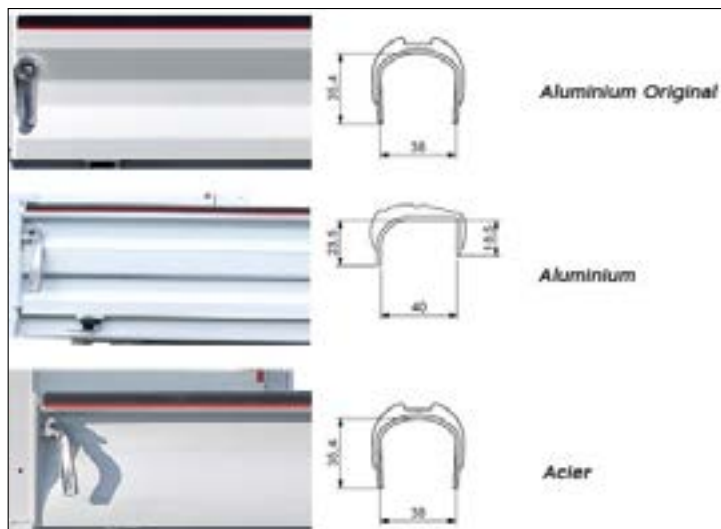

Ref. : O600

Plastic bescherming voor achterdeur
Voor het stalen Vulcain-gamma of het aluminium Original-gamma
(RC20 - RC22 - RC54 - RC55 - RC56)

Ref. : O604

Plastic bescherming voor achterdeur
Voor het aluminium Vulcain-gamma (RC50 - RC51 - RC53)



Ref. : RA50

Set van 1 + 1 grepen voor zijbord en EASYDOOR achterdeur rechts en links
Voor het Vulcain-gamma



Ref. : RA55

Set van 1 + 1 grepen voor Original zijschot rechts en links
Voor het Original-gamma, voor zijborden en Easydoor achterdeur



Ref. : RA00

Zijbord in staal - Hoogte 350 mm - Bereik 55
Voor open laadbak en driewegkipper



Ref. : RA03

Zijbord in staal - Hoogte 400 mm - Bereik 75
Voor open laadbak en driewegkipper



Ref. : RA42

Zijschot in aluminium voor open laadbak, houten laadvloer - Hoogte 400 mm
Geanodiseerd aluminium



Ref. : RA49

Set van 1 + 1 zijbordsluiting zonder veiligheidshamer h400 L/R
Hoogte 400 mm
Voor zijborden van open laadbak



Ref. : RA40

Aluminium Vulcain-gamma zijbord achterwaartse kipper, driezijdige kipper, open laadbak
Hoogte 350 mm

Ref. : RA41

Aluminium Vulcain-gamma zijbord achterwaartse kipper, driezijdige kipper, open laadbak
Hoogte 400 mm



Ref. : RA43

JPM Original-gamma aluminium zijbord voor driewegkipper
(Zonder plastic bescherming)
Hoogte 400 mm



Geleverd als volledige set, klaar om te installeren

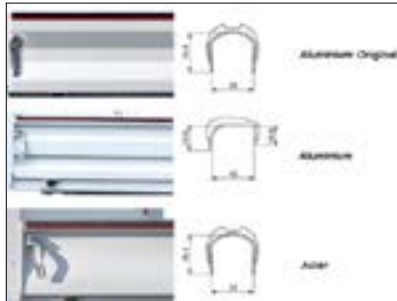

Ref. : OF00

Plastic bescherming voor zijbord in staal (2 stuks)
Voor stalen Vulcain-gamma en aluminium Original-gamma (35,4 x 38 mm)
(RA00 / RA43)

Ref. : OF01

Plastic bescherming voor aluminium zijborden (2 stuks) met uitzondering van open laadbak, houten laadvloer
Voor het aluminium Vulcain-gamma (RA40) (23,5 x 40 x 18,5 mm)



Ref. : RA53

Set van 6 stoppen voor zijborden
Voor Vulcain zijborden

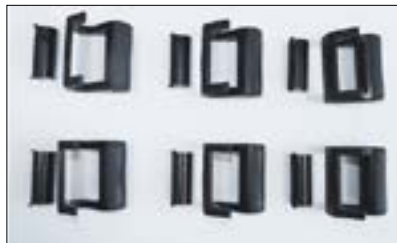

Ref. : RA56

Set van 6 stoppen voor zijborden
Voor het gamma in Original aluminium





Ref. : OF0E

Hefondersteuningskit met veren voor de zijborden

Neem contact met ons op (afhankelijk van materiaal of breedte van het zijbord)

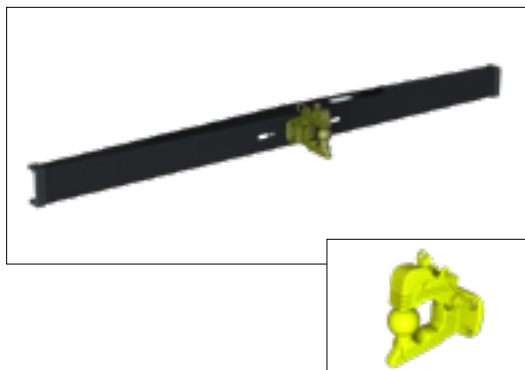

Ref. : OB00

Compleet TRIVA ENTREPRISE-set (bekleding afhankelijk van het subframe van het voertuig).

Triva Entreprise = ICC bumper + kop + 1 koppelhoogte

Kop goedgekeurd tot MTG \leq 11 ton (naargelang voertuig)

ICC bumper goedgekeurd tot Totaal max. gewicht \leq 7,5 ton (naargelang voertuig)

Een koppelhoogte: gemengde haak

Koppeling niet meeleverd (zie OB33) - afhankelijk van subframes - neem contact met ons op



Ref. : OB01

Triva Entreprise = ICC bumper + kop + 2 koppelhoogtes

TRIVA goedgekeurd volgens VN-reglementen 55R01 en 58R03.

Kop goedgekeurd tot MTG \leq 9 ton

ICC bumper goedgekeurd tot Totaal max. gewicht \leq 5,5 ton

2 koppelhoogtes:

- Bolhaak op wettelijke hoogte
- De trekstang voldoet aan de wettelijke speling voor de kogel en is optimaal gepositioneerd voor de trekhaakring.

Voor voertuigen geregistreerd voor juli 2024



Ref. : OB30

JPM-sleepoog met boutenset (klem + pen + kabel + sleepoog)

Opgelet: niet toegestaan door de verkeersregels in sommige landen

Capaciteit trailer \leq 3,5 ton + afhankelijk van het voertuig



Ref. : OB31

JPM-balkkoppeling, diameter 50 mm, inclusief boutenset



Ref. : OB33

Pommier tweewegs-trekhaak

Diameter 50 mm met boutenset

Opgelet: niet toegestaan door de verkeersregels in sommige landen

Capaciteit trailer \leq 3,5 ton + afhankelijk van het voertuig



Ref. : OB35

MINITRACT semi-automatische trekpen

Capaciteit trailer \leq 3,5 ton + afhankelijk van het voertuig



Ref. : OB36

Klem + pen + kabel

Voor OB30





Ref. : OB10

Adapter voor trekhaakvoorziening met 13 tot 7 pennen



Ref. : OB12

24V / 12V spanningsverdeler



Ref. : OB20

13-polige trekhaakaansluiting voor een voorbekabeld voertuig



Ref. : OB2X

13-polige trekhaakaansluiting
Voor een voorbekabeld voertuig

LICHTBEUGELS



Ref. : OC00

TRIVA ENTREPRISE rechter/linker lichtbeugels (set van 2 stuks)



Ref. : OC01

TRIVA TP / DUAL TRIVA Lichtbeugels (set van 2 stuks)



Ref. : OC02

Lichtbeugel op bekleding (1 stuk)

Afhankelijk van subframes - Neem contact met ons op



Geef voor de lichtbeugels en lichtbescherming het merk, model en het type achterwielen op (enkel of dubbel).

Ref. : OC10

Goedgekeurde lichtbescherming compatibel met:

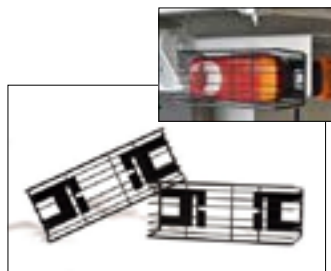

Ref. : RC1B

Lampenroosters van VIGNAL LC5 en fabrilcar E9-1211

- Renault Master, Range D, Maxity
- Nissan NT400, NT500, NV400
- Fiat Ducato
- Peugeot Boxer
- Citroën Jumper
- Fuso Canter
- Opel Movano
- Iveco Daily (vanaf 2022)

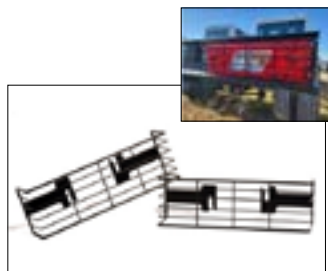

Ref. : RC1D

Lampenroosters voor FARBA 14 309F

- Ford Transit

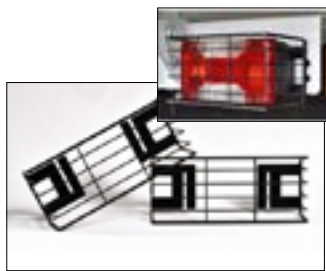

Ref. : RC1A

Koplamproosters voor COBO E9-2060-lichten

- Iveco Daily (voor 2022)

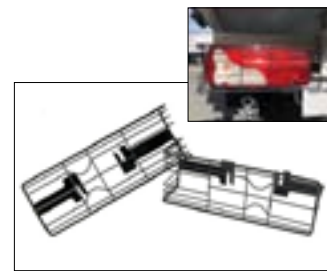

Ref. : RC1C

Lampenroosters voor VIGNAL LC8 LC8KD LC11-lichten

- Mercedes Sprinter,
- Volkswagen Crafter 35/ 50,
- Man TGE



Ref. : RC1F

Koplamproosters voor QOITO-lichten

- Isuzu



Afmetingen (mm)	Ref. : Staal	Ref. : Aluminium
600 x 800 x 1700	O10B	/
600 x 800 x 1800	O100	O110
600 x 800 x 2000	O101	O111
600 x 1150 x 2000	O102	O112
600 x 1300 x 1700	O10C	/
600 x 1300 x 1800	O103	O113
600 x 1300 x 2000	O104	O114
600 x 1500 x 2000	O105	O115
800 x 800 x 1800	O106	O116
800 x 800 x 2000	O107	O117
800 x 1300 x 1800	O108	O118
800 x 1300 x 2000	O109	O119
800 x 1500 x 2000	O10A	O11A



Opbergruimte van staal of aluminium

- 2- 2 mm staal of 3 mm aluminium
- Met rubberen afdichting
- Geïntegreerde sloten
- Gascompascilinder
- Bevestiging voor planken
- Geleverd met uitbreiding voor subframe in aluminium of staal afhankelijk van het model opbergruimte
- Kan geleverd worden met stalen voeten van 400 x 60 mm (2 stuks)



Ref. : O123

Houten plank, dikte 12 mm



Ref. : O124

Geperforeerde antislipmat voor opbergruimte 600 mm



Gereedschapskoffer in geperforeerd aluminium in de opbergruimte
Niet gemonteerd met siorpunten
(Ongassembled - kit niet gemonteerd)

Ref. : RF60

600 x 250 x 1800 mm
Breedte / hoogte / diepte

Ref. : RF61

600 x 250 x 2000 mm
Breedte / hoogte / diepte

Ref. : RF62

800 x 250 x 2000 mm
Breedte / hoogte / diepte



Volledige deur met sloten + gascompascilinder + scharnieren



Afmetingen van de rechterdeur

Afmetingen (mm)	Ref. : Staal	Ref. : Aluminium
600 x 800	RF00	RF20
600 x 1300	RF01	RF21
600 x 1500	RF02	RF22
800 x 800	RF03	RF23
800 x 1300	RF04	RF24
800 x 1500	RF05	RF25
600 x 1150	RF06	RF26



Afmetingen van de linkerdeur

Afmetingen (mm)	Ref. : Staal	Ref. : Aluminium
600 x 800	RF10	RF30
600 x 1300	RF11	RF31
600 x 1500	RF12	RF32
800 x 800	RF13	RF33
800 x 1300	RF14	RF34
800 x 1500	RF15	RF35
600 x 1150	RF06	RF26



Rubberen afdichting (set van 2 stuks - voor één opbergruimte)

Ref. : RF42

Hoogte 1500 mm

Ref. : RF41

Hoogte 1300 mm

Ref. : RF40

Hoogte 800 mm



Ref. : RF43

Gascompascilinder



Ref. : RF55

Set van 6 scharnierpennen



Ref. : RF44

Roestvrijstalen slot voor opbergruimte met afdichting en 2 sleutels inbegrepen
(1 of 4 stuks: aangeven)



Plastic opbergruimte bevestigd onder de kipper - CE goedgekeurd
Geleverd met vastzetbeugels

Ref. : O504

L500 x H400 x D370 mm
Breedte / hoogte / diepte

Ref. : O505

L500 x H350 x D300 mm
Breedte / hoogte / diepte



Ref. : O506

Opbergruimte voor banden L 500 x H 350 x D 300 mm
Breedte / hoogte / diepte

Polyurethaan opbergruimte met houten opbergdoos + 6 sets banden
Geleverd met vastzetbeugels



Geef aub het serienummer: van de kipper/open laadbak aan of het voertuigtype.
Let op! Het is de verantwoordelijkheid van de installateur om ervoor te zorgen dat er voldoende ruimte onder het chassis is om een opbergruimte te installeren.



Roestvrijstalen opbergruimte bevestigd onder de kipper - CE goedgekeurd
Geleverd met vastzetbeugels

Ref. : O520

500 x 400 x 370 mm

Breedte / hoogte / diepte



Ref. : O521

700 x 400 x 370 mm

Breedte / hoogte / diepte



Ref. : O300

Aluminium opbergruimte op open laadbak

Enkel beschikbaar in wit of RAL 7004

Afmetingen: 600 x 500/600 x 1980 mm

Kan geleverd worden met stalen voeten van 400 x 600 mm (2 stuks)





Ref. : O730

Geperforeerde aluminium plank, hoogte van 900 mm

Ref. : O731

Geperforeerde aluminium plank, hoogte van 450 mm

Ref. : O73Z

Geperforeerde aluminium plank, hoogte niet standaard



Ref. : O760

Solide aluminium plank, hoogte van 900 mm

Ref. : O761

Solide aluminium plank, hoogte van 450 mm

Ref. : O76Z

Solide aluminium plank, hoogte niet standaard



Rechte zijkantverlengingen
Max. lengte: 4000 mm - Hoogte 900 en 450 mm: moet aangegeven worden



Ref. : O740

Geperforeerde aluminium plank met afgezaagde hoeken, hoogte 900 mm



Ref. : O770

Solide aluminium plank met afgezaagde hoeken, hoogte 900 mm



Zijkantverleningen - schuine zijkanten - Max. lengte 4000 mm, hoogte 900 mm





Ref. : O750

Geperforeerde aluminium plank, hoogte van 900 mm
300 mm vast + 600 mm mobiel



Ref. : O780

Solide aluminium plank, hoogte van 900 mm
300 mm vast + 600 mm mobiel



Opklapbare zijkantverlengingen – max. lengte 4000 mm, hoogte 900 mm – opgeklapt tot 300 mm

VERLENGING AAN DE ACHTERZIJDE



Ref. : O830

Geperforeerde aluminium plank, hoogte van 900 mm

Ref. : O860

Geperforeerde aluminium plank, hoogte van 600 mm



Ref. : O850

Solide aluminium plank, hoogte van 900 mm

Ref. : O870

Solide aluminium plank, hoogte van 600 mm



Hoogte van de uitbreiding voor de achterdeur met dubbele vluegeldeuren: 900 of 600 mm
Alleen met de UNIVERSAL en EASYDOOR achterdeur: moet aangegeven worden



TOP TILT UITBREIDINGEN



Ref. : O820

Geperforeerde aluminium plank, hoogte van 900 mm

Ref. : O821

Geperforeerde aluminium plank, hoogte van 600 mm



Ref. : O840

Solide aluminium plank, 900 mm

Ref. : O880

Solide aluminium plank, 600 mm



Achterdeur uitbreiding oscilleren in het bovenste gedeelte, alleen voor EASYDOOR



Ref. : OD03

Aluminium gereedschapshouder voor 3 stuks gereedschap, dikte 3 mm
Beschikbaar op een stalen ladderrek met gaas, perforaties of massief aluminium,
of op een aluminium plank.
Compatibel met R705 en R707.



Ref. : OD0M

Aluminium gereedschapshouder voor 1 stuk gereedschap, dikte 3 mm
Beschikbaar op een stalen ladderrek met gaas, perforaties of massief aluminium,
of op een aluminium plank.
Compatibel met R705 en R707.



Verwijderbaar stalen balkenrek voor achter
Niet compatibel met open laadbakken

Ref. : OE0Z

Voor alle afmetingen

(plastic bescherming niet inbegrepen - dient afzonderlijk besteld te worden)

Verstelbare hoogte



2 zwaailampen + bevestigingsstang + gevarendriehoek

Ref. : OC43

Automatische elektrische lifting
Geleverd met bedrade afstandsbediening
Moet geplakt worden



Ref. : OC40

Alleen zwaailamp
Moet geplakt worden



Ref. : OC41

Set van 2 zwaailampen op een balk
Moet geplakt worden



Ref. : OH02

Kegelhouder (voorzien van 6 kegels)
Niet compatibel met 1320 subframe





Ref. : OC20

Set van 4 voorgemonteerde zijlichten
(Verplicht voor voertuigen > 6000 mm lang, 2 stuks)



Ref. : OC22

Universele led-contourverlichting met 2 functies, zonder stekker
(Verplicht voor voertuigen > 2100 mm lang)



Compatibel met kipper met een lengte van 2500 tot 4500 - breedte 2000 mm

Ref. : OA50

Netto lengte 2500 tot 2900 mm - breedte 1880/2080 mm + haken

Ref. : OA51

Netto lengte 3050 tot 3400 mm - breedte 1880/2080 mm + haken

Ref. : OA52

Netto lengte 3500 tot 3800 mm - breedte 1880/2080 mm + haken

Ref. : OA53

Netto lengte 3900 tot 4500 mm - breedte 1880/2080 mm + haken



Ref. : OA10

Bevestigingsringen/haken



Ref. : OA22

In hoogte verstelbaar beschermdak

Compatibel met kippers van 2900, 3050, 3200, 3300, 3500 mm en breedte 2000 mm

Compatibel met achterwaartse kipper, driewegkipper en verwijderbare kipper



Ref. : O900

Toegangshandgreep
Toegang met zijbord open



Ref. : O901

Toegangshandgreep
Installatie mogelijk op balkenrek, verlenging of ladderrek



Ref. : O903

Ladder met 3 treden (niet voor driewegkipper en kipper < 2000 mm)
Antislip treden
Dient links of rechts bevestigd te worden onder de universele achterdeur van de kipper



Ref. : OH20

Schroefbare reservewielhouder van IVECO



Ref. : RD0K

Set met 2 sjorpunten

Te bevestigen op de buitenframes van Original aluminium kippers en aluminium zijborden, houten laadvloer.

Weerstand 1000 daN



Ref. : RD0G

Sjorpunten (2 stuks) voor alle typen kippers en zijborden, behalve aluminium zijborden met houten vloer.

Weerstand: 1 T





spareparts@jpm-group.com

ZA Le Relais de Merlin
12800 Naucelle - FRANKRIJK
Tel +33 (0)5 65 69 24 70
Fax +33 (0)5 65 69 23 77